





Цены на керамические дымоходы AWT

Высота дымохода > Диаметр трубы v	4 метра	5 метров	6 метров	7 метров	8 метров	9 метров	10 метров
 140 мм	33 630 ₽	39 830 ₽	45 280 ₽	51 480 ₽	56 930 ₽	62 820 ₽	69 020 ₽
 160 мм	34 260 ₽	40 670 ₽	46 330 ₽	52 740 ₽	58 400 ₽	64 500 ₽	70 910 ₽
 180 мм	36 130 ₽	42 690 ₽	48 500 ₽	55 060 ₽	60 870 ₽	67 120 ₽	73 680 ₽
 200 мм	37 450 ₽	45 060 ₽	51 170 ₽	58 030 ₽	64 140 ₽	70 690 ₽	76 800 ₽

Цены указаны на готовые комплекты. Цены указаны с учётом НДС 18%

Комплектация дымоходов AWT

Все эти комплектующие входят в стандартный комплект керамического дымохода AWT.
 Вам остается купить только кладочный раствор для наружных блоков!



Конденсатосборник
 Используется в качестве основания дымохода. Позволяет организовать отвод конденсата;



Ревизионный тройник
 При помощи ревизионного тройника осуществляется прочистка дымохода и доступ в дымовую трубу;



Тройник для подключения
 Позволяет правильно организовать подключение печи, камина или котла к вашему дымоходу AWT;



Затвор для ревизии
 Керамический затвор для ревизионного тройника;



Керамические трубы
 Основной элемент дымовой трубы дымохода;



Клей для керамики
 Специальный клей для склеивания керамики;



Изоляция AWT
 Плотная негорючая изоляция изготовлена специально для труб AWT;













Блоки дымохода
 Легкие и прочные наружные блоки обеспечивают доп. изоляцию и устойчивость;



Лючок и решетка
 Устанавливаются в основание дымохода, декоративный элемент;

Цена на основание дымохода AWT, Н 3 м

	Кол-во	Цена элементов, Ø 140 мм	Цена элементов, Ø 160 мм	Цена элементов, Ø 180 мм	Цена элементов, Ø 200 мм
	1 шт	4 600 ₽	4 600 ₽	5 000 ₽	5 000 ₽
	1 шт	2 880 ₽	3 000 ₽	3 800 ₽	4 200 ₽
	1 шт	1 300 ₽	1 300 ₽	1 300 ₽	1 300 ₽
	1 шт	3 400 ₽	3 550 ₽	4 100 ₽	4 300 ₽
	5 шт	3 200 ₽	3 800 ₽	4 400 ₽	5 000 ₽
	1 шт	750 ₽	750 ₽	750 ₽	750 ₽
	9 шт	5 310 ₽	4 860 ₽	4 230 ₽	4 050 ₽
	12 шт	5 280 ₽	5 280 ₽	5 280 ₽	5 280 ₽
	1 компл.	1 020 ₽	1 020 ₽	1 020 ₽	1 020 ₽
Итого, стоимость основания, Н 3 м:		27 740 ₽	28 160 ₽	29 880 ₽	30 900 ₽

В основание керамического дымохода AWT входят элементы, в соответствии с указанным количеством. Общий пагонаж элементов: для керамических элементов (трубы и тройники) - 3,13 м; для изоляции - 2,97 м; для наружных блоков - 2,88 м

Цена комплекта дымохода AWT, Н 1 м

	Кол-во	Цена элементов, Ø 140 мм	Цена элементов, Ø 160 мм	Цена элементов, Ø 180 мм	Цена элементов, Ø 200 мм
	3 шт	1 920 ₽	2 280 ₽	2 640 ₽	3 000 ₽
	3 шт	1 770 ₽	1 620 ₽	1 410 ₽	1 350 ₽
	4 шт	1 760 ₽	1 760 ₽	1 760 ₽	1 760 ₽
Итого, стоимость комплекта, Н 1 м:		5 450 ₽	5 660 ₽	5 810 ₽	6 110 ₽

Дополнительная информация по керамическим дымоходам AWT

Верхние комплекты

Стоимость дымохода в сводных таблицах указана без верхнего комплекта. Верхний комплект приобретается по желанию и не является обязательной составляющей при покупке дымохода.

Покрывная плита, конус, зонт

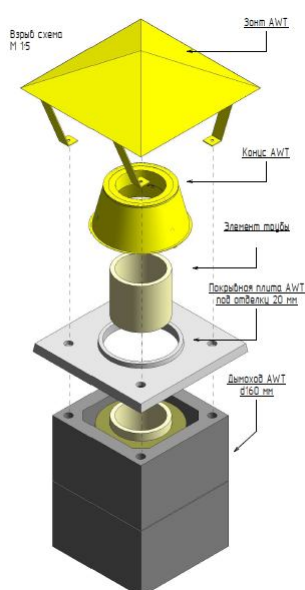

Гидроизоляционная юбка, короб, зонт с вентиляцией

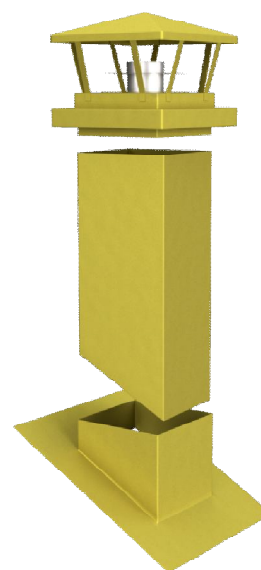

Покрывная плита **5 915р.**
Конус **2 950р.**
Четырёхскатный зонт **4 800р.**

Юбка **5 900р.**
Короб **4 000р.**
Зонт с вентиляцией **8 900р.**

Конус и зонт окрашены порошковой краской, RAL #1018

При покупке покрывной плиты рекомендуется приобретать конус, именно конструкция конуса обеспечивает правильную вентиляцию изоляции и надежно закрывает ее.

Изготавливается под заказ, покраска в любой цвет по RAL. Красится порошковой краской. Для изготовления требуется точная высота оголовка и наклон кровли.

Отгрузка доступна только со склада в Санкт-Петербурге.

Элемент для подключения к керамическому дымоходу



Переходник железо-керамика используется для подключения к дымоходу. Вставляется в керамическую трубу, имеет диаметр на 20 мм меньше диаметра патрубка дымохода.

Цена **1 859р.**

Габариты наружного блока

380x380x240 мм
Вес 19 кг



Наши склады

Отгрузка дымоходов производится со складов в Санкт-Петербурге и в Москве

Склад в Москве

пос. Сосенское, уч. 12, 3 КМ от МКАД по Калужскому или Киевскому шоссе

